

# GV CLIM

Italia

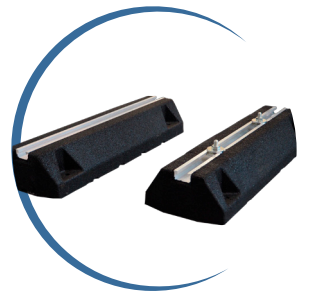

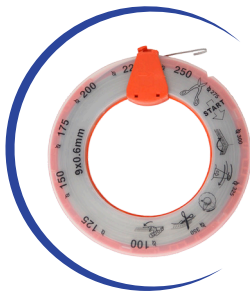
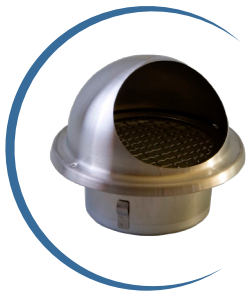
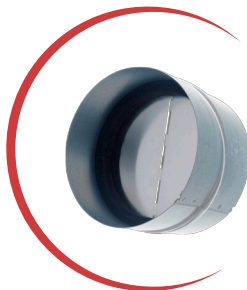
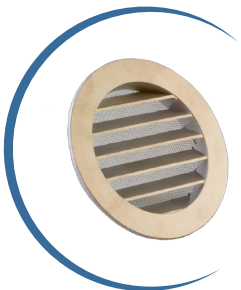
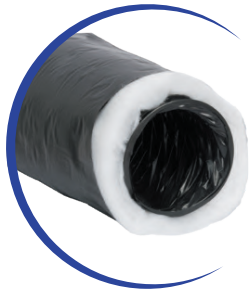
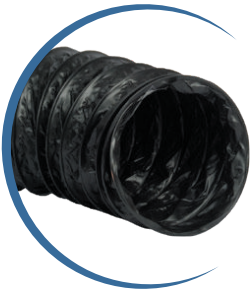
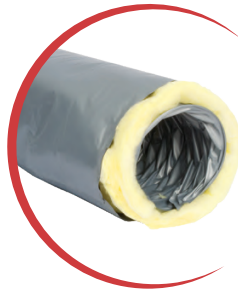

**CONDOTTE FLESSIBILI**

**P. 6 - 13**



**REGOLAZIONE & DIFFUSIONE DELL'ARIA**

**P. 14 - 23**



**INSPEZIONI, FISSAGGI & SUPPORTI**

**P. 24 - 37**



**GIUNTI & SUPPORTI ANTIVIBRANTI**

**P. 36 - 39**



**FISSAGGI PER ISOLAMENTO & UTENSILI**

**P. 40 - 47**





GV CLIM è il risultato di oltre 40 anni di amicizia e collaborazione commerciale tra le famiglie Gohy e Valicante, fondatrici di Climatech International e GLV FLEX Italia.

L'acquisizione da parte di Climatech International della divisione tubi di ventilazione di GLV FLEX, senza dubbio la più completa del mercato italiano, garantisce la continuità e l'espansione dell'azienda nel Sud Europa con la sfida di rendere GV CLIM un fornitore affidabile di accessori per la ventilazione nel settore della distribuzione e degli OEM.

*Alessandria, 25 maggio 2022*

## **IL VOSTRO NUOVO FORNITORE AFFIDABILE DI ACCESSORI PER LA VENTILAZIONE IN ITALIA**

### **La stessa filosofia ci unisce**

Climatech, fondata nel 1985, è ancora oggi un'azienda a conduzione familiare e uno dei più importanti produttori di accessori per la ventilazione in Europa. Esportiamo in più di 80 paesi e disponiamo di oltre 10.000 m<sup>2</sup> tra area produttiva di fabbrica e magazzino in Belgio.

GV CLIM in Italia dispone un magazzino di oltre 1000m<sup>2</sup> di tubazione flessibile per il condizionamento e la ventilazione nella gamma più completa del settore in un'area logisticamente privilegiata come il Piemonte.

Con l'unione di esperienze, tradizioni, spazio e vocazione commerciale, siamo certi che GV CLIM diventerà presto un punto di riferimento nel settore della ventilazione in Italia e nei Paesi vicini.

### **Vantaggi di GV CLIM per distributori e OEM**

- Qualità certificata
- Prezzo competitivo
- Azienda dinamica e commerciale con scorte costanti
- Personalizzazione del prodotto e del packaging
- Assistenza post-vendita e controllo qualità di tutti i nostri prodotti.

Il marchio CLIM è riconosciuto in oltre 80 paesi come marchio professionale per gli accessori di ventilazione.

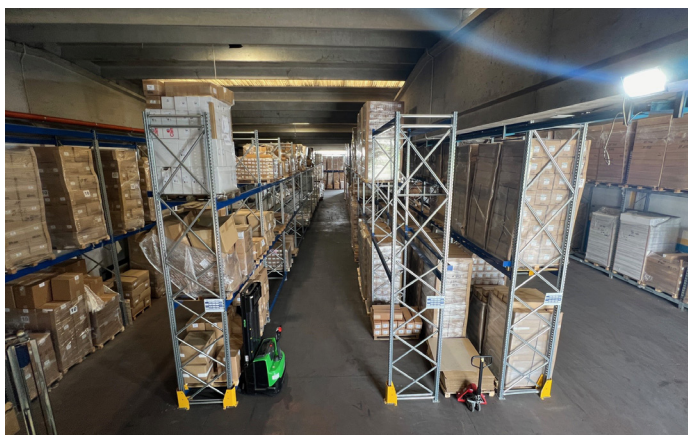

Magazzino Alessandria



Fabbrica di produzione Belgio



# LA NOSTRA GAMMA DI ACCESSORI PER LA VENTILAZIONE



## CONDOTTE FLESSIBILI

La più ampia gamma di tubi flessibili per la ventilazione in Italia, con oltre 15 modelli diversi e certificati per ogni applicazione richiesta.



## REGOLAZIONE & DIFFUSIONE DELL'ARIA

GV CLIM dispone di una gamma completa di valvole in acciaio e plastica, nonché di accessori per la fabbricazione di serrande per la regolazione e prodotti tecnici come IRIS. Inoltre, mettiamo in evidenza l'ampia gamma di prodotti VMC.



## ACCESSO, FISSAGGI & SUPPORTI DI TUBI

In questa sezione troverete tutto il necessario per una corretta installazione dell'impianto di ventilazione, dalla nostra piattaforma di supporto, agli accessori d'impezione e fissaggio.



## GIUNTI & SUPPORTI ANTIVIBRANTI

Climatech produce la gamma più completa di supporti e smorzatori antivibranti in gomma e metallo. Per garantire la corretta stabilità e il comfort degli impianti di climatizzazione.

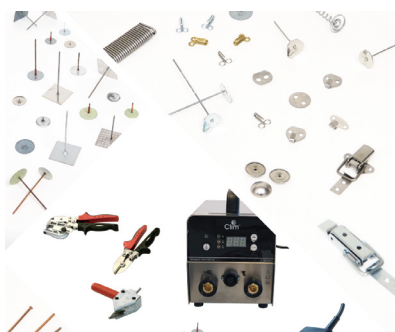

## FISSAGGI PER ISOLAMENTO & UTENSILI

Climatech , è il più grande specialista Europeo nella produzione di elementi di fissaggio per l'isolamento dei condotti di ventilazione. Disponiamo di tutti i tipi di prodotti e macchinari per la saldatura.

CONDOTTE FLESSIBILI



## AF 012

### Condotta flessibile in alluminio multistrato

L' AF 012 è realizzato da un nastro multistrato di alluminio/poliestere/alluminio supportato da un filo di acciaio armonico.



Classe 1

Codice	Diametro Ø (mm)	Confezione	
F012080	80	10 m	
F012102	102	10 m	
F012127	127	10 m	
F012152	152	10 m	
F012160	160	10 m	
F012203	203	10 m	
F012254	254	10 m	
F012305	305	10 m	
F012315	315	10 m	
F012356	356	10 m	
F012406	406	10 m	
F012457	457	10 m	
F012508	508	10 m	
F012560	560	10 m	
F012610	610	10 m	

## AF 116

### Condotta flessibile in alluminio multistrato isolato

L' AF 116 è realizzato da un nastro multistrato di alluminio/poliestere/alluminio supportato da un filo di acciaio armonico.

Il materassino isolante, in lana di vetro, è protetto esternamente da una manica anticondensa.



Classe 1-0

Codice	Diametro Ø (mm)	Confezione	
F116080	80	10 m	
F116102	102	10 m	
F116127	127	10 m	
F116152	152	10 m	
F116160	160	10 m	
F116203	203	10 m	
F116254	254	10 m	
F116305	305	10 m	
F116315	315	10 m	
F116356	356	10 m	
F116406	406	10 m	
F116457	457	10 m	
F116508	508	10 m	
F116560	560	10 m	
F116610	610	10 m	



# Condotte flessibili

## AF 930

### Condotto flessibile in alluminio multistrato isolato

L' AF 930 é realizzato da un nastro multistrato di alluminio (90%) poliestere (10%), supportato da un filo di acciaio armonico.

Il materassino isolante, in lana di vetro, é protetto esternamente da una manica anticondensa.



Classe 0

Codice	Diametro Ø (mm)	Confezione	
F930080	80	10 m	
F930102	102	10 m	
F930127	127	10 m	
F930152	152	10 m	
F930160	160	10 m	
F930203	203	10 m	
F930254	254	10 m	
F930305	305	10 m	
F930315	315	10 m	
F930356	356	10 m	
F930406	406	10 m	
F930457	457	10 m	
F930508	508	10 m	
F930560	560	10 m	
F930610	610	10 m	

## AF 575

### Condotto flessibile in PVC isolato

L' AF 575 é realizzato da un nastro in PVC (120 micron) supportato da un filo di acciaio armonico. Il materassino isolante, in lana di vetro, é protetto esternamente da una manica anticondensa.



Classe 1-0

Codice	Diametro Ø (mm)	Confezione	
F575080	80	10 m	
F575102	102	10 m	
F575127	127	10 m	
F575152	152	10 m	
F575160	160	10 m	
F575203	203	10 m	
F575254	254	10 m	
F575305	305	10 m	
F575315	315	10 m	
F575356	356	10 m	
F575406	406	10 m	
F575457	457	10 m	
F575508	508	10 m	
F575560	560	10 m	
F575610	610	10 m	



## AF 546

### Condotta flessibile in PVC isolato

L' AF 546 è realizzato da un nastro in PVC (80 micron) supportato da un filo di acciaio armonico. Il materassino isolante, in poliestere, è protetto esternamente da una manica anticondensa.



Classe 1

Codice	Diametro Ø (mm)	Confezione	
F546080	80	10 m	
F546102	102	10 m	
F546127	127	10 m	
F546152	152	10 m	
F546160	160	10 m	
F546180	180	10 m	
F546203	203	10 m	
F546254	254	10 m	
F546305	305	10 m	
F546315	315	10 m	
F546356	356	10 m	
F546406	406	10 m	
F546457	457	10 m	
F546508	508	10 m	
F546560	560	10 m	
F546610	610	10 m	

## AF 585 antibatterico

### Condotta flessibile in alluminio multistrato antibatterico isolato

L' AF 585 ANTIBATTERICO ha una parete interna resistente agli agenti patogeni secondo norma ISO 22196:2011. È realizzato da un nastro multistrato di alluminio/poliestere supportato da un filo di acciaio armonico. Il materassino isolante, in poliestere, è protetto esternamente da una manica anticondensa.



Classe 1-1

Codice	Diametro Ø (mm)	Confezione	
F585080	80	10 m	
F585102	102	10 m	
F585127	127	10 m	
F585152	152	10 m	
F585160	160	10 m	
F585203	203	10 m	
F585254	254	10 m	
F585305	305	10 m	
F585315	315	10 m	
F585356	356	10 m	
F585406	406	10 m	





# Condotte flessibili

## AF 385 antibatterico/afonico

### Condotto flessibile in alluminio multistrato antibatterico microforato isolato

L' AF 385 ANTIBATTERICO/AFFONICO ha una parete interna resistente agli agenti patogeni secondo norma ISO 22196:2011. È realizzato da un nastro microforato multistrato di alluminio/poliestere supportato da un filo di acciaio armonico. Il materassino isolante, in **poliestere**, è protetto esternamente da una manica anticondensa.



Classe 1-1

Codice	Diametro Ø (mm)	Confezione	
F385080	80	10 m	
F385102	102	10 m	
F385127	127	10 m	
F385152	152	10 m	
F385160	160	10 m	
F385203	203	10 m	
F385254	254	10 m	
F385305	305	10 m	
F385315	315	10 m	
F385356	356	10 m	
F385406	406	10 m	

## AF 146

### Condotto flessibile in PVC

L' AF 146 è realizzato da un nastro in PVC (120 micron) supportato da un filo di acciaio armonico.



Classe 1

Codice	Diametro Ø (mm)	Confezione	
F146080	80	16 x 10 m	
F146102	102	18 x 10 m	
F146127	127	10 x 10 m	
F146140	140	8 x 10 m	
F146152	152	8 x 10 m	
F146160	160	8 x 10 m	
F146180	180	2x 10 m	
F146203	203	6x 10 m	
F146254	254	2x 10 m	
F146305	305	2x 10 m	
F146315	315	2x 10 m	
F146356	356	2x 10 m	
F146406	406	2x 10 m	
F146457	457	2x 10 m	
F146508	508	2x 10 m	
F146560	560	2x 10 m	
F146610	610	2x 10 m	

## AF 121

### Condotta flessibile AFONICO in alluminio multistrato isolato

Realizzato da un nastro multistrato di alluminio/poliestere/ alluminio microforato, supportato da un filo di acciaio armonico. La tubazione è protetta esternamente da una manica anticondensa.



Classe 1-0

Codice	Diametro Ø (mm)	Confezione	
F121080	80	10 m	
F121102	102	10 m	
F121127	127	10 m	
F121152	152	10 m	
F121160	160	10 m	
F121203	203	10 m	
F121254	254	10 m	
F121305	305	10 m	
F121315	315	10 m	
F121356	356	10 m	
F121406	406	10 m	
F121457	457	10 m	
F121508	508	10 m	
F121560	560	10 m	
F121610	610	10 m	

## AF 517 afonico

### Condotta flessibile AFONICO in alluminio multistrato isolato

Realizzato da un nastro multistrato di alluminio/poliestere/ alluminio microforato supportato da un filo di acciaio armonico.

Il materassino isolante, in poliestere, é protetto esternamente da una manica anticondensa.



Classe 1-1

Codice	Diametro Ø (mm)	Confezione	
F517080	80	10 m	
F517102	102	10 m	
F517127	127	10 m	
F517152	152	10 m	
F517160	160	10 m	
F517203	203	10 m	
F517254	254	10 m	
F517305	305	10 m	
F517315	315	10 m	
F517356	356	10 m	
F517406	406	10 m	
F517457	457	10 m	
F517508	508	10 m	
F517560	560	10 m	
F517610	610	10 m	



## AF 448 afonico

### Condotto flessibile AFONICO in alluminio multistrato isolato

Realizzato da un nastro multistrato di alluminio/poliestere/alluminio microforato, supportato da un filo di acciaio armonico. Un film di poliestere garantisce la separazione tra la tubazione interna e l'isolamento in lana di vetro. La tubazione è protetta esternamente da una manica anticondensa.



Classe 1-0

Codice	Diametro Ø (mm)	Confezione	
F448080	80	10 m	
F448102	102	10 m	
F448127	127	10 m	
F448152	152	10 m	
F448160	160	10 m	
F448203	203	10 m	
F448254	254	10 m	
F448305	305	10 m	
F448315	315	10 m	
F448356	356	10 m	
F448406	406	10 m	
F448457	457	10 m	
F448508	508	10 m	
F448560	560	10 m	
F448610	610	10 m	

## CONNECTFLEX

### Manicotto di accoppiamento preformato

Chiusura manicotto tramite incastro (no rivetti). Un **rilievo** sul canotto ne facilita il posizionamento nel canale PAL sia che **fibra**.

Le **alette di fissaggio** del canotto sono in lamiera di profondo stampaggio, ne facilitano la piegatura ed hanno un maggiore ancoraggio al canale persistente nel tempo.

Il **canotto connectflex** è il perfetto congiungimento tra canale e condotto flessibile.

- Lamiera zincata da 0,4 mm
- Venduto smontato
- Pratico da installare
- Venduto a scatola da 20 pz



Codice	Diametro Ø (mm)	Confezione	
S004102	102	20 pz	
S004127	127	20 pz	
S004152	152	20 pzi	
S004160	160	20 pz	
S004203	203	20 pz	
S004254	254	20 pz	
S004305	305	20 pz	

## Disponibili su richiesta

AF 133



Condotto flessibile in PVC non isolato

AF 145



Condotto flessibile in PVC

AF SLEEVE



Guaina termoisolante flessibile

AF 127

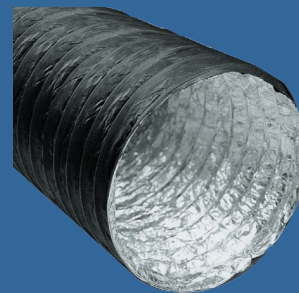

Condotto flessibile in alluminio/PVC







## E-SVF - Valvole di ripresa in acciaio

- Livello di rumore molto basso
- Veloce e facile da installare
- Nucleo interno regolabile
- Telaio di montaggio in acciaio zincato da 50 mm
- Colore bianco, RAL 9010 e RAL 9016



Codice	Descrizione	Diametro (mm)	Confezione (pz)	UV
C722080	E-SVF-80	80	7	Pz
C722100	E-SVF-100	100	7	Pz
C722125	E-SVF-125	125	7	Pz
C722150	E-SVF-150	150	7	Pz
C722160	E-SVF-160	160	7	Pz
C722200	E-SVF-200	200	7	Pz
C722280	E-RAL9016-SVF-80	80	7	Pz
C722300	E-RAL9016-SVF-100	100	7	Pz
C722325	E-RAL9016-SVF-125	125	7	Pz
C722350	E-RAL9016-SVF-150	150	7	Pz
C722360	E-RAL9016-SVF-160	160	7	Pz
C722400	E-RAL9016-SVF-200	200	7	Pz

## S-SVF - Valvole di mandata in acciaio

- Livello di rumore molto basso
- Veloce e facile da installare
- Nucleo interno regolabile
- Telaio di montaggio in acciaio zincato da 50 mm
- Colore bianco, RAL 9010 e RAL 9016



Codice	Descrizione	Diametro (mm)	Confezione (pz)	UV
C721080	S-SVF-80	80	7	Pz
C721100	S-SVF-100	100	7	Pz
C721125	S-SVF-125	125	7	Pz
C721150	S-SVF-150	150	7	Pz
C721160	S-SVF-160	160	7	Pz
C721200	S-SVF-200	200	7	Pz
C721280	S-RAL9016-SVF-80	80	7	Pz
C721300	S-RAL9016-SVF-100	100	7	Pz
C721325	S-RAL9016-SVF-125	125	7	Pz
C721350	S-RAL9016-SVF-150	150	7	Pz
C721360	S-RAL9016-SVF-160	160	7	Pz
C721400	S-RAL9016-SVF-200	200	7	Pz



## SV-SS - Valvole di mandata e ripresa in acciaio inossidabile

- Livello di rumore molto basso
- Veloce e facile da installare
- Nucleo interno regolabile
- Telaio di montaggio
- Acciaio inossidabile 304, finitura spazzolata



Codice	Descrizione	Diametro (mm)	Confezione (pz)	UV	
C723100	SV-SS-100	100	7	Pz	
C723125	SV-SS-125	125	7	Pz	
C723150	SV-SS-150	150	7	Pz	
C723160	SV-SS-160	160	7	Pz	
C723200	SV-SS-200	200	7	Pz	

## PVFR - Valvole di mandata e ripresa in plastica

- Utilizzato per la mandata e ripresa dell'aria
- Nucleo interno regolabile
- Telaio di montaggio e anello di bloccaggio
- Polipropilene bianco



Codice	Descrizione	Diametro (mm)	Confezione (pz)	UV	
C724080	PVFR-80	80	7	Pz	
C724100	PVFR-100	100	7	Pz	
C724125	PVFR-125	125	7	Pz	
C724150	PVFR-150	150	7	Pz	
C724160	PVFR-160	160	7	Pz	
C724200	PVFR-200	200	7	Pz	

## REL A - Griglie in alluminio

- Prese d'aria circolari
- Realizzato in alluminio, finitura naturale
- Zanzariera montata



Codice	Descrizione	Diametro (mm)	Confezione (pz)	UV	
C731100	REL-A-100	100	10	Pz	
C731125	REL-A-125	125	10	Pz	
C731150	REL-A-150	150	10	Pz	
C731160	REL-A-160	160	10	Pz	
C731200	REL-A-200	200	5	Pz	
C731250	REL-A-250	250	5	Pz	
C731315	REL-A-315	315	5	Pz	

## AREL / NAREL - Griglia pressofusa in alluminio

- Prese d'aria circolari
- Realizzato in alluminio
- Zanzariera montata
- Diametri: da 100 a 400 mm
- AREL: grigio, RAL 9006
- NAREL: alluminio naturale (può essere verniciato)



**AREL**

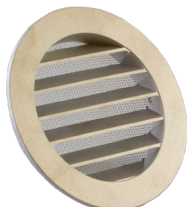

**NAREL**

Codice	Descrizione	Diametro (mm)	Confezione (pz)	UV	
C731610	AREL-100	100	10	Pz	
C731612	AREL-125	125	10	Pz	
C731615	AREL-150	150	10	Pz	
C731616	AREL-160	160	10	Pz	
C731620	AREL-200	200	10	Pz	
C731625	AREL-250	250	10	Pz	
C731631	AREL-315	315	10	Pz	
C731640	AREL-400	400	4	Pz	
C731710	NAREL-100	100	10	Pz	
C731712	NAREL-125	125	10	Pz	
C731715	NAREL-150	150	10	Pz	
C731716	NAREL-160	160	10	Pz	
C731720	NAREL-200	200	10	Pz	
C731725	NAREL-250	250	10	Pz	
C731731	NAREL-315	315	10	Pz	
C731740	NAREL-400	400	5	Pz	



## G-REL-SS - Griglia circolare in acciaio inossidabile (con retino)

- Mandata o ripresa
- Acciaio inossidabile
- Colore naturale - finitura spazzolata
- Rete per uccelli montata
- Leggero e facile da installare



Codice	Descrizione	Diametro (mm)	Confezione (pz)	UV	
C732600	G-REL-SS-100	100	12	Pz	
C732625	G-REL-SS-125	125	12	Pz	
C732650	G-REL-SS-150	150	6	Pz	
C732660	G-REL-SS-160	160	6	Pz	
C732700	G-REL-SS-200	200	6	Pz	

## WABO - Diffusore a ugello orientabile a lunga gittata

- Finitura naturale
- Materiale: alluminio
- Dimensioni: da 100 mm a 630 mm



Codice	Descrizione	Diametro (mm)	Confezione (pz)	UV	
C710210	WABO-100	100	4	Pz	
C710212	WABO-125	125	4	Pz	
C710215	WABO-150	150	4	Pz	
C710216	WABO-160	160	4	Pz	
C710220	WABO-200	200	4	Pz	
C710225	WABO-250	250	4	Pz	
C710231	WABO-315	315	2	Pz	
C710235	WABO-350	350	1	Pz	
C710240	WABO-400	400	1	Pz	
C710245	WABO-450	450	1	Pz	
C710250	WABO-500	500	1	Pz	
C710263	WABO-630	630	1	Pz	

## IRIS - Serrande IRIS

- Acciaio zincato
- Diametri da 80 a 800 mm.
- Regolazione dado in plastica con chiave in plastica.
- Punto di misura
- Grafico di selezione incluso
- Guarnizione a doppio labbro per un collegamento a tenuta con il condotto.
- Temperatura di servizio da -10 ° C fino a + 80 ° C.
- Classe di tenuta all'aria C secondo EN 1751
- **Acciaio inossidabile disponibile su richiesta**



Codice	Descrizione	Diametro (mm)	Confezione (pz)	UV	
C720080	IRIS-80-Z275	80	1	Pz	
C720100	IRIS-100-Z275	100	1	Pz	
C720125	IRIS-125-Z275	125	1	Pz	
C720150	IRIS-150-Z275	150	1	Pz	
C720160	IRIS-160-Z275	160	1	Pz	
C720200	IRIS-200-Z275	200	1	Pz	
C720250	IRIS-250-Z275	250	1	Pz	
C720300	IRIS-300-Z275	300	1	Pz	
C720315	IRIS-315-Z275	315	1	Pz	
C720400	IRIS-400-Z275	400	1	Pz	
C720500	IRIS-500-Z275	500	1	Pz	
C720630	IRIS-630-Z275	630	1	Pz	
C720800	IRIS-800-Z275	800	1	Pz	

## CAR / I-CAR / O-CAR - Valvole di non ritorno

- Corpo in acciaio zincato e alette in alluminio
- Montato con guarnizione di tenuta nera
- Molle meccaniche in acciaio inossidabile
- Utilizzo della temperatura: fino a 50 ° C
- Acciaio inossidabile disponibile su richiesta



OCAR

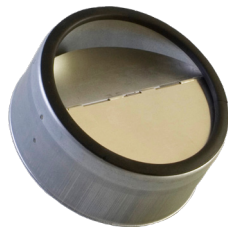

I-CAR / CAR

Codice	Descrizione	Diametro (mm)	Confezione (pz)	UV	
C730010	OCAR-100	100	1	Pz	
C730012	OCAR-125	125	1	Pz	
C730015	OCAR-150	150	1	Pz	
C730016	OCAR-160	160	1	Pz	
C730020	OCAR-200	200	1	Pz	
C730025	OCAR-250	250	1	Pz	
C730031	OCAR-315	315	1	Pz	
C730035	OCAR-355	355	1	Pz	
C730040	OCAR-400	400	1	Pz	
C730110	ICAR-100	100	1	Pz	
C730112	ICAR-125	125	1	Pz	
C730115	ICAR-150	150	1	Pz	
C730116	ICAR-160	160	1	Pz	
C730120	ICAR-200	200	1	Pz	
C700931	CAR-250	250	1	Pz	
C700932	CAR-315	315	1	Pz	
C700933	CAR-355	355	1	Pz	
C700934	CAR-400	400	1	Pz	





## RDR - Regolatori di portata costante per canale circolare

- Regolatore dell'aria sia di mandata che ripresa
- Intervallo di pressione: 50-200 Pa
- Intervallo flusso d'aria: 15 - 700 m<sup>3</sup> / h
- Materiale sintetico ignifugo M1
- Temperatura massima di esercizio 60 ° C
- Modalità di impostazione facile con vite



Codice	Descrizione	Diametro (mm)	Portata m <sup>3</sup> /h	Confezione (pz)	UV	
C709404	RDR-80-50	80	15-50	64	Pz	
C709409	RDR-100-50	100	15-50	36	Pz	
C709413	RDR-100-100	100	50-100	36	Pz	
C709419	RDR-125-50	125	15-50	18	Pz	
C709423	RDR-125-100	125	50-100	18	Pz	
C709427	RDR-125-180	125	100-180	12	Pz	
C709430	RDR-150-50	150	15-50	8	Pz	
C709431	RDR-150-100	150	50-100	8	Pz	
C709434	RDR-150-180	150	100-180	8	Pz	
C709439	RDR-150-300	150	180-300	8	Pz	
C709440	RDR-160-50	160	15-50	8	Pz	
C709441	RDR-160-100	160	50-100	8	Pz	
C709444	RDR-160-180	160	100-180	8	Pz	
C709449	RDR-160-300	160	180-300	8	Pz	
C709457	RDR-200-180	200	100-180	6	Pz	
C709464	RDR-200-300	200	180-300	6	Pz	
C709468	RDR-200-500	200	300-500	6	Pz	
C709477	RDR-250-300	250	180-300	2	Pz	
C709483	RDR-250-500	250	300-500	2	Pz	
C709488	RDR-250-700	250	500-700	2	Pz	
C709489	RDR-250-750	250	500-750	2	Pz	

## ALIZE - Valvole autoregolanti

- Facile da installare
- Modulo di controllo staccabile per una facile pulizia
- Realizzato in polistirolo bianco
- Griglia rimovibile



### ALIZE senza telaio



Codice	Descrizione	Confezione (pz)	UV
C701910	Alize auto 15m3-h	1x48	Pz
C701911	Alize auto 30m3-h	1x48	Pz
C701912	Alize auto 45m3-h	1x36	Pz
C701913	Alize auto 60m3-h	1x36	Pz
C701914	Alize auto 75m3-h	1x36	Pz
C701915	Alize auto 90m3-h	1x36	Pz

### Telai di montaggio

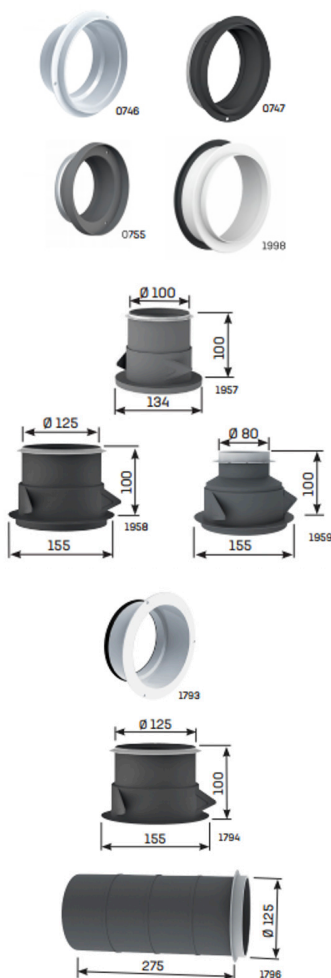

Codice	Descrizione	Confezione (pz)	UV
C700744	Collare ø99	1x160	Pz
C700748	Collare ø116	1x100	Pz
C700732	Collare ø120	1x100	Pz
C700746	Collare ø125	1x100	Pz
C701996	Collare ø150	1x100	Pz
C700755	Collare con guarnizione ø99	1x100	Pz
C700757	Collare con guarnizione ø116	1x75	Pz
C700747	Collare con guarnizione ø125	1x75	Pz
C701998	Collare con guarnizione ø160	1x50	Pz
C701957	Manicotto Placo 3 graffe D100-L100	1x34	Pz
C701958	Manicotto Placo 3 graffe D125-L100	1x30	Pz
C701959	Manicotto Placo 3 graffe D125+80-L100	1x45	Pz
C701793	Collare con guarnizione ø125	1x50	Pz
C701794	Manicotto Placo 3 graffe D125-L100	1x30	Pz
C701796	Manicotto plastico passante per lastre D125-L275	1x45	Pz



# Regolazione & Diffusione dell'aria

Disponibili su richiesta

**INOX-IRIS**



Serrande IRIS in acciaio inossidabile

**RG-10/20/30/60**



Regolatori monolama

**RG-90**



Regolatore in plastica

**RG-95**



Regolatore offset

**RG-75/85**



Regolatore multilama

**SFM**



Elementi di fissaggio a palette

**CTP-1**



Accesso per strumentazione

**FSV**



Valvola acustica di ripresa in acciaio

**FEV**



Valvola acustica di mandata in acciaio

**CTM**

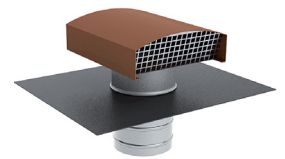

Preso d'aria sul tetto in metallo

**CTP**

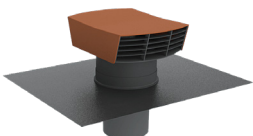

Preso d'aria sul tetto in plastica

**CARA**

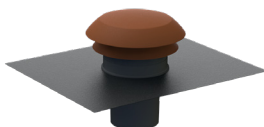

Preso d'aria sul tetto in plastica

**BOREA**



Bocchette di estrazione e prese d'aria

**AUREA**



Bocchette di estrazione e prese d'aria

**RMVT**

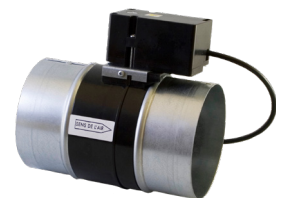

Serranda motorizzata







## FAD / CAD - Sportelli di ispezione standard

- Acciaio galvanizzato
- Fornito con dima autoadesiva per tagliare facilmente l'apertura
- Include una guarnizione di tenuta isolante
- Altre misure su richiesta

### FAD: Sportelli di ispezione piatte per canali rettangolari

Codice	Descrizione	Dimensioni (mm)	Confezione (pz)	UV
C394018	FAD 18	180 x 80	10	Pz
C394020	FAD 20	200 x 100	10	Pz
C394025	FAD 25	250 x 150	5	Pz
C394030	FAD 30	300 x 200	5	Pz
C394038	FAD 42	400 x 200	5	Pz
C394040	FAD 40	400 x 300	5	Pz
C394050	FAD 50	500 x 400	5	Pz
C394060	FAD 60	600 x 450	5	Pz

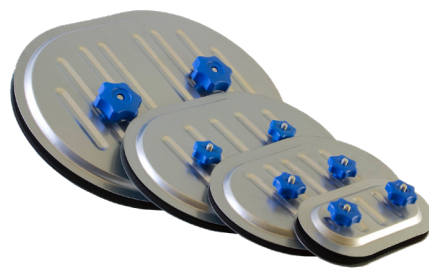

### CAD: Sportelli di ispezione curve per condotti circolari

Duct dia.	Door size	180x80 mm	200x100 mm	250x150 mm	300x200 mm	400x300 mm	500x400 mm	600x450 mm
	100 mm	C395101						
125 mm	C395103							
140 mm			C395185					
160 mm	C395106			C395206				
180 mm			C198186					
200 mm	C395108		C395188	C395208				
250 mm			C395190	C395210				
315 mm			C395193	C395213	C395313			
355 mm				C395215	C395315			
400 mm				C395216	C395316	C395416		
450 mm				C395217	C395317	C395417		
500 mm				C395218	C395318	C395418		
560 mm						C395420		
630 mm						C395422	C395522	
710 mm						C395425	C395525	C395625
800 mm						C395427	C395527	C395627
900 mm						C395429	C395529	C395629
1000 mm							C395531	C395631
1120 mm							C395533	C395633
1250 mm							C395535	C395635

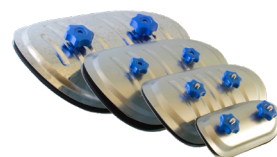



## IAD - Sportelli di ispezione coibentate per canali PAL

- Acciaio galvanizzato
- Con pannello bifacciale isolato con 25 mm di lana di vetro.
- Pannello rimovibile per facilitare l'accesso al condotto rettangolare



Codice	Descrizione	Dimensioni (mm)	Confezione (pz)	UV	
C394324	IAD-24	240 x 150	10	Pz	
C394338	IAD-38	375 x 240	10	Pz	
C394350	IAD-50	500 x 365	5	Pz	
C394365	IAD-65	650 x 500	3	Pz	

## Disponibili su richiesta

### BCT



Sistema di flange circolari

### CAD-SS & FAD-SS



Sportelli di ispezione in acciaio inossidabile

### PRO-CAD & PRO-FAD

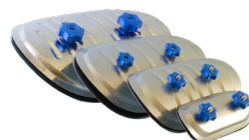

Sportelli di ispezione con sigillo di protezione

### CAD-HT & FAD-HT



Sportelli di ispezione ad alta temperatura

### INSUL DOORS



Sportelli di ispezione coibentate

### TABDOORS

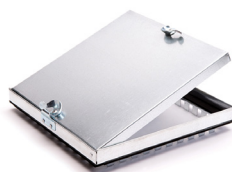

Sportelli di ispezione rettangolari

### PROTECT



Guarnizione protettiva

## VDPM e TRLC - Viti autoperforanti

- Acciaio al carbonio temprato, zincato
- Testa esagonale
- Seghettato sotto la testa per una migliore presa
- Prodotto secondo DIN 7504 K
- Supporto magnetico per trapano fornito in ogni scatola o separatamente.

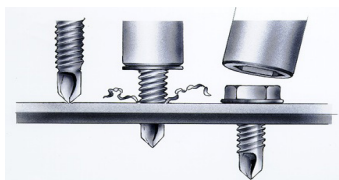

VDPM

MC



TRLC

Codice	Descrizione	Dimensioni (mm)	Specifiche	UV	
C434813	VDPM 4,2x13mm+MC	4,2 x 13	con chiave	x1000	
C434816	VDPM 4,2x16mm+MC	4,2 x 16	con chiave	x1000	
C434819	VDPM 4,2x19mm+MC	4,2 x 19	con chiave	x1000	
C434016	VDPM 4,8x16mm+MC	4,8 x 16	con chiave	x1000	
C434019	VDPM 4,8x19mm+MC	4,8 x 19	con chiave	x1000	
C433813	VDPM 4,2x13mm	4,2 x 13	senza chiave	x1000	
C433816	VDPM 4,2x16mm	4,2 x 16	senza chiave	x1000	
C433819	VDPM 4,2x19mm	4,2 x 19	senza chiave	x1000	
C433016	VDPM 4,8x16mm	4,8 x 16	senza chiave	x1000	
C433019	VDPM 4,8x19mm	4,8 x 19	senza chiave	x1000	
C400007	MC-M7	chiave VDPM 4,2	scatola de 20 pz	Pz	
C400008	MC-M8	chiave VDPM 4,8	scatola de 20 pz	Pz	
C415816	TRLC 4,2x16mm	4,2 x 16	senza chiave	x1000	

## VDK - Viti autoperforanti

- Acciaio al carbonio temprato, zincato
- Testa tonda con foro quadro
- Seghettato sotto la testa per una migliore presa
- Prodotto secondo DIN 7504
- Strumento fornito in ogni scatola

KH



VDK

Codice	Descrizione	Dimensioni (mm)	UV	
C444610	VDK 3,5x10+KH1L	3,5 x 10	x1000	
C444813	VDK 4,2x13+KH2L	4,2 x 13	x1000	
C444816	VDK 4,2x16+KH2L	4,2 x 16	x1000	
C444819	VDK 4,2x19+KH2L	4,2 x 19	x1000	
C444825	VDK 4,2x25+KH2L	4,2 x 25	x1000	
C444842	VDK 4,2x42+KH2L	4,2 x 42	x500	
C444016	VDK 4,8x16+KH2L	4,8 x 16	x1000	
C444019	VDK 4,8x19+KH2L	4,8 x 19	x1000	
C444025	VDK 4,8x25+KH2L	4,8 x 25	x1000	
C400001	KH1	chiave VDK 3,5	Pz	
C400002	KH2	chiave VDK 4,2 + 4,8	Pz	



## GPB - Nastro perforato

- Acciaio zincato
- Varie larghezze, spessori e lunghezze.
- Perforazioni di più fori



Codice	Descrizione	Larghezza x Spessore (mm)	Rotolo (m)	Confezione	UV
C464161	GPB 176 RD-10	17 x 0,6	10	Scatola da 5 rotoli	Scat
C464261	GPB 206 RD-10	20 x 0,6	10	Scatola da 5 rotoli	Scat
C464281	GPB 208 RD-10	20 x 0,75	10	Scatola da 5 rotoli	Scat
C464381	GPB 258 RD-10	25 x 0,75	10	Scatola da 5 rotoli	Scat
C464162	GPB 176 RD-25	17 x 0,6	25	Scatola da 5 rotoli	Scat
C464262	GPB 206 RD-25	20 x 0,6	25	Scatola da 5 rotoli	Scat
C464282	GPB 208 RD-25	20 x 0,75	25	Scatola da 5 rotoli	Scat
C464382	GPB 258 RD-25	20 x 0,75	25	Scatola da 5 rotoli	Scat

## BRA & SIB - Squadrette di sospensione

- Consentono un facile adattamento ai canali rettangolari e circolari.
- Acciaio galvanizzato
- Adatto per barre filettate M8 e M10
- Fornito con un ammortizzatore in gomma

Codice	Descrizione	Spessore (mm)	Confezione (pz)	UV
C466031	BRA-T-SP	2	100	Scat
C466002	BRA-L	2	100	Scat
C466003	BRA-Z	2	100	Scat
C466004	BRA-U	2	100	Scat
C466005	BRA-V	2	100	Scat
C466006	BRA-W	2	100	Scat
C466007	BRA-L-25	2.5	100	Scat
C466008	BRA-Z-25	2.5	100	Scat
C466030	BRA-M		100	Scat
C466509	SIB-R-15-33-17		100	Scat



BRA-T-SP



BRA-L



BRA-Z



BRA-U



BRA-V



BRA-W



BRA-L 25



BRA-Z 25



BRA-M



SIB

## ISF / NSF - Collari di supporto

- Acciaio galvanizzato
- Dado centrale a doppia filettatura M8 / M10 installato su tutte le dimensioni
- Installazione semplice e veloce.
- Disponibile con o senza gomma
- Ampia varietà di diametri.
- Disponibile in acciaio inossidabile su richiesta

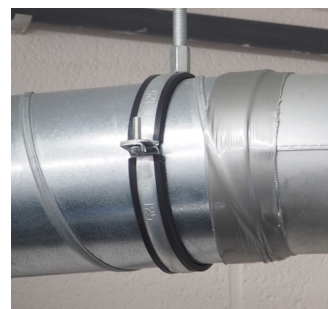
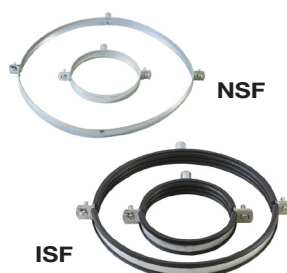

Codice	Descrizione	Codice	Descrizione	Dimensione (mm)	Confezione (pz)	UV	
C474080	ISF-80	C473080	NSF-80	80	60	Pz	
C474100	ISF-100	C473100	NSF-100	100	60	Pz	
C474110	ISF-110	C473110	NSF-110	110	60	Pz	
C474125	ISF-125	C473125	NSF-125	125	60	Pz	
C474140	ISF-140	C473140	NSF-140	140	60	Pz	
C474150	ISF-150	C473150	NSF-150	150	60	Pz	
C474160	ISF-160	C473160	NSF-160	160	60	Pz	
C474180	ISF-180	C473180	NSF-180	180	60	Pz	
C474200	ISF-200	C473200	NSF-200	200	30	Pz	
C474225	ISF-225	C473225	NSF-225	225	30	Pz	
C474250	ISF-250	C473250	NSF-250	250	30	Pz	
C474280	ISF-280	C473280	NSF-280	280	30	Pz	
C474300	ISF-300	C473300	NSF-300	300	30	Pz	
C474315	ISF-315	C473315	NSF-315	315	30	Pz	
C474355	ISF-355	C473355	NSF-355	355	20	Pz	
C474400	ISF-400	C473400	NSF-400	400	20	Pz	
C474450	ISF-450	C473450	NSF-450	450	10	Pz	
C474500	ISF-500	C473500	NSF-500	500	10	Pz	
C474560	ISF-560	C473560	NSF-560	560	10	Pz	
C474600	ISF-600	C473600	NSF-600	600	10	Pz	
C474630	ISF-630	C473630	NSF-630	630	10	Pz	
C474710	ISF-710	C473710	NSF-710	710	10	Pz	
C474800	ISF-800	C473800	NSF-800	800	10	Pz	
C474900	ISF-900	C473900	NSF-900	900	10	Pz	
C474990	ISF-1000	C473990	NSF-1000	1000	10	Pz	
C474991	ISF-1120	C473991	NSF-1120	1120	10	Pz	
C474992	ISF-1250	C473992	NSF-1250	1250	10	Pz	





## RTBF-33 - Piedini telescopici in gomma

- Realizzato con gomma riciclata
- Regolazione rapida e semplice
- Dimensioni 330x330 mm
- Conforme allo standard francese DTU 68.3
- Design registrato

Codice	Descrizione	Dimensione (mm)	Confezione	UV
C466930	RTBF-33	330 x 330	2	Pz

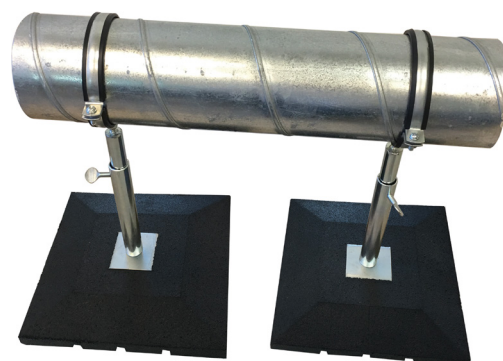
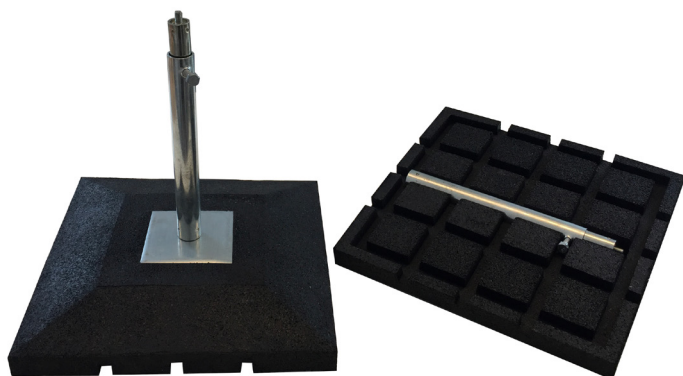

## Kit piedini rettangolari

- Disponibile per binario 41x41
- Realizzato in polietilene ad alta densità o gomma (modelo RSF)
- Pregattato per l'uso con il canale STRUT
- Piedini antivibranti inclusi per modelli in PE

Codice	Descrizione	Dimensione (mm)	Confezione (pz)	UV
C466811	B-SQF-200	200 x 200	16	Pz
C466815	B-SQF-305	305 x 305	6	Pz
C466814	B-KSF-30	305 x 305	2	Scat
C466806	RSF-300	300 x 300	1	Pz



B-SQF-200

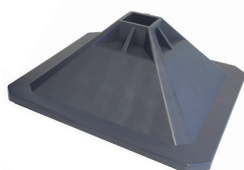

B-SQF-305

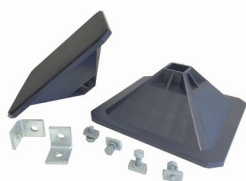

B-KSF-30

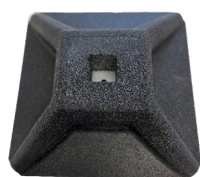

RSF-300



## RBR - Guide in gomma

- 4 fori sui lati consentono il fissaggio al coperchio
- Eccellente distribuzione del carico
- Protegge il manto del tetto dall'umidità
- Antivibrazioni e resistente ai raggi U.V.
- Temperatura consigliata -30 ° C / + 80 ° C

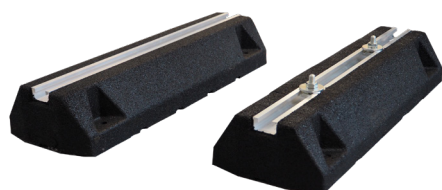

RBR



VIS-DBL

Codice	Descrizione	Dimensione (mm)	Altezza (mm)	Confezione	UV
C466820	RBR 50-250	250 x 140	50	1	Pz
C466821	RBR 50-400	400 x 140	50	1	Pz
C466822	RBR 95-250	250 x 200	95	1	Pz
C466823	RBR 95-400	400 x 200	95	1	Pz
C466824	RBR 95-600	600 x 200	95	1	Pz
C466825	RBR 95-1000	1000 x 200	95	1	Pz
C472083	VIS-DBL-M8x30	M8 x 30	-	50	Pz
C472084	VIS-DBL-M8x40	M8 x 40	-	50	Pz

## BPF / XPF - Sistemi di supporto

- Facile da adattare ed espandere in tutte le direzioni, regolabile per la maggior parte delle installazioni
- Compatibile con i supporti Unistrut
- Sistema veloce ed economico
- Facile da installare
- Non penetra nella membrana antiumidità
- I tamponi antivibranti sono preinstallati sul piede in plastica



BPF

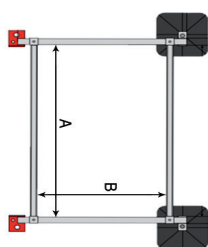

XPF



B-PAD

Codice	Descrizione	Dimensione (mm)	UV
C466860	BPF-1110	1150 x 1000	Pz
C466861	XPF-1110	1150 x 1000	Pz
C466858	BPF-800	800 x 500	Pz
C466859	XPF-800	800 x 500	Pz
C466867	B-PAD-305-25	2,5° gradi	Pz
C466868	B-PAD-305-50	5° gradi	Pz



BPF-800





## FBM / CBR / CLD - Fascette stringitubo

- CBR : rotolo per realizzare fascette stringitubo da 30 m
- CLD : dispositivo di blocco
- FBM : fascette stringitubo preformate fino a 725 mm di diametro

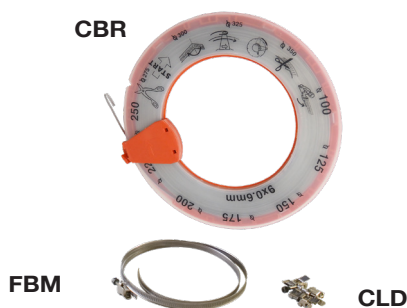

Codice	Descrizione	Dimensione (mm)	Confezione	UV
C493125	FBM-125mm	125	100	Scat
C493150	FBM-150mm	150	100	Scat
C493175	FBM-175mm	175	100	Scat
C493225	FBM-225mm	225	100	Scat
C493275	FBM-275mm	275	100	Scat
C493350	FBM-350mm	350	100	Scat
C493400	FBM-400mm	400	100	Scat
C493551	FBM-550mm	550	100	Scat
C493011	CBR-30	-	1 rotollo (30m)	Rot
C493012	CLD	-	50 pz	x50

## NT / NTG / CPNT - Fascette in nylon

- NT : fascette in nylon
- NTG : strumento di tensionamento
- CPNT : ancoraggio a sospensione



Codice	Descrizione	Diametro (mm)	Confezione (pz)	UV
C495001	NTG-9	-	1	Pz
C495100	NT-100B	110	100	Sac
C495125	NT-125B	125	100	Sac
C495185	NT-175B	175	100	Sac
C495246	NT-235B	235	100	Sac
C495270	NT-270B	270	100	Sac
C495380	NT-370A	370	50	Sac
C495010	CPNT	-	100	Scat

A richiesta sono disponibili in nylon colore NERO

## CLIMA-SEAL & IG-621 - Sigillante acrilico



- Eccellente adesione al metallo
- Utilizzato per la tenuta all'aria nel condotto dell'aria

Codice	Descrizione	Allegato	Materiale	Confezione (pz)	UV
C467011	CLIMA-SEAL-280ml	280 ml	Sigillante acrilico	12	Pz
C467021	IG-621-6Kg	6 kg	Sigillante acrilico	1	Pz

## Nastri adesivi alluminio per condotti

- BA : nastro adesivo alluminio standard
- REBA : nastro alluminio con adesivo in gomma ad alta adesività raccomandato per le condotte PAL
- ABT: nastro adesivo in gomma butilica ad alta aderenza con alluminio
- PBT: nastro adesivo in gomma butilica ad alta aderenza con PE
- Duct Tape: nastro adesivo plastificato di tipo americano
- PVC Tape: nastro adesivo PVC isolante grigio



BA



REBA



ABT / PBT



Duct Tape

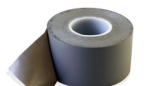

PVC Tape

Codice	Descrizione	Spessore (μ)	Largh. (mm)	Lungh. (mm)	Confezione (pz)	UV	
C203306	BA 30-50-45	30	50	45	24	Rot	
C203309	BA 30-75-45	30	75	45	16	Rot	
C203311	BA 30-100-45	30	100	45	12	Rot	
C203406	BA 40-50-45	40	50	45	24	Rot	
C203409	BA 40-75-45	40	75	45	16	Rot	
C203456	REBA 40-50-45	40	50	45	24	Rot	
C203479	REBA 40-75-45	40	75	45	16	Rot	
C207350	ABT-06-50-15	60	50	15	24	Rot	
C207375	ABT-06-75-15	60	75	15	16	Rot	
C207450	ABT-08-50-15	80	50	15	24	Rot	
C207475	ABT-08-75-15	80	75	15	16	Rot	
C207050	PBT 06-50-15	60	50	15	24	Rot	
C207075	PBT 06-75-15	60	75	15	16	Rot	
C207150	PBT 08-50-15	80	50	15	24	Rot	
C207175	PBT 08-75-15	80	75	15	16	Rot	
C209055	DUCT-G-50-50		50	50	24	Rot	
C208053	PVC-GREY-50-33	0.15	50	33	24	Rot	

## UFC - Morsetti universali

- Acciaio zincato
- Spessore: 2,5 o 3,0 mm
- Vite a testa esagonale M8
- Adatto per la maggior parte dei tipi di fascette per cavi.

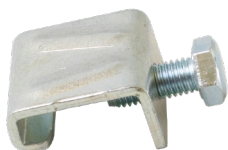

Codice	Descrizione	Informazioni	Spessore (mm)	Confezione (pz)	UV	
C482101	UFC-25	Morsetti a vite 2,5 - 20/30/40	2.5	200	Pz	
C482100	UFC-30	Morsetti a vite 3 - 20/30/40	3	100	Pz	



## DBF - Pellicola protettiva antipolvere blu

- Resistente agli agenti atmosferici, resistente ai raggi UV.
- Pellicola di protezione canali o tappo di chiusura imbocco canali.
- Il film può essere nuovamente rimosso rapidamente senza lasciare residui.
- Su misura per i requisiti delle installazioni di condotti d'aria.



Codice	Descrizione	Largh. (mm)	Lung. (m)	Confezione	UV	
C467211	DBF 250	250	100	16	Rot	
C467212	DBF 500	500	100	8	Rot	
C467213	DBF 750	750	100	4	Rot	
C467214	DBF 1000	1000	100	4	Rot	



## Disponibili su richiesta

**DG**



Morsetto per cavo di sospensione Dobygrip

**LEDG**



Morsetto e Cavo di sospensione Dobygrip

**CABLE**



Cavo di sospensione

**HK**



Ganci di ancoraggio per il fissaggio di cavi, cinghie o linee di assemblaggio

**TOOL-HK**



Semplifica l'installazione Della ganci di ancoraggio

**CTR / CRC / CBA**



Barre filettate e accessori

**CTKN**



Morsetti per travi

**Fissaggi e accessori per binario**



**Squadrette**



Squadrette per profili di condotti

**GT-PE**



Guarnizione in Polietilene per tenuta a l'aerico

**GT-CERAMICA**



Alta Temperatura per tenuta a l'aerico

**FCC**



Manicotti di montaggio



## Giunto antivibranti

- Giunti antivibranti progettati per la connessione di condotti rettangolari o circolari
- Sono formati da due lamine di acciaio zincato da 0,4 mm di spessore aggraffati a un supporto tessile
- Materiali e misure speciali su richiesta

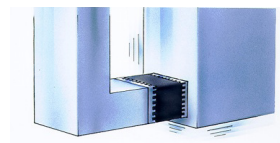

Codice	Descrizione	Dimensioni. (mm)	Rotolo (m)	UV
C113212	ROX 2840 - 25	28 / 40 / 28	25	Rot
C113432	ROX 4560 - 25	45 / 60 / 45	25	Rot
C113532	ROX 5060 - 25	50 / 60 / 50	25	Rot
C113442	ROX 4575 - 25	45 / 75 / 45	25	Rot
C113472	ROX 45100 - 25	45 / 100 / 45	25	Rot
C113437	ROX 4560 - 50	45 / 60 / 45	50	Rot
C103432	PU 4560 - 25	45 / 60 / 45	25	Rot
C103772	PU 70100 - 25	70 / 100 / 70	25	Rot
C104432	SI 4560 - 25	45 / 60 / 45	25	Rot
C100510	ROX 4560-INOX-25	45 / 60 / 45	25	Rot
C100610	PU 4560-INOX-25	45 / 60 / 45	25	Rot
C100660	SI 4560-INOX-25	45 / 60 / 45	25	Rot



**ROX**



**PU**



**SI**

## Instalpack - Supporti in gomma

- Appositamente progettato per supporti di unità di condizionamento d'aria
- Realizzato in gomma naturale 55° Sh A.
- Disponibile separatamente o confezionato (con rondelle e dadi)



Codice	Descrizione	Carico min-max (kg)	Confezione (pz)	UV
C801001	INSTALPACK-35	16 - 64	25 x 4	Sac
C801002	INSTALPACK-45	19 - 90	25 x 4	Sac

## SG / Airpack - Supporti in gomma

- Supporti in gomma per tutti i tipi di macchine
- Realizzato in gomma naturale 55° Sh A.
- Disponibile separatamente o confezionato (con rondelle e dadi)



Codice	Descrizione	Carico min-max (kg)	Confezione (pz)	UV
C806002	AIRPACK-40	8 - 70	25 x 4	Sac
C806003	AIRPACK-60	45 - 150	25 x 4	Sac
C806014	SG 70	80 - 300	30	Pz
C806015	SG 90	150 - 800	12	Pz



## MGM - Supporti in gomma e metallo

- Appositamente progettato per apparecchiature e macchinari per il condizionamento dell'aria
- Realizzato in gomma naturale 45, 60 e 75° Sh A.
- Molte taglie disponibili



Codice	Descrizione	Carico min-max. (kg)	Confezione (pz)	UV	
C803044	MGM 40-45	2 - 7	4	Sac	
C803046	MGM 40-60	4 - 13	4	Sac	
C803064	MGM 60-45	5 - 15	4	Sac	
C803066	MGM 60-60	9 - 25	4	Sac	
C803067	MGM 60-75	15 - 46	4	Sac	
C803084	MGM 80-45	10 - 46	4	Sac	
C803086	MGM 80-60	18 - 82	4	Sac	
C803087	MGM 80-75	30 - 133	4	Sac	
C803104	MGM 100-45	24 - 107	4	Sc	
C803106	MGM 100-60	41 - 185	4	Sc	
C803107	MGM 100-75	56 - 252	4	Sc	
C803154	MGM 150-45	19 - 152	4	Sc	
C803156	MGM 150-60	36 - 292	4	Sc	
C803157	MGM 150-75	50 - 398	4	Sc	
C803204	MGM 200-45	83 - 583	4	Sc	
C803206	MGM 200-60	120 - 961	4	Sc	
C803207	MGM 200-75	212 - 1488	4	Sc	

Disponibili su richiesta

## ATEX



Connettore antistatico

## MAN-PU



Connettore circolare in PU

## RC-MAN



Connettore circolare preformato

## TESSUTI



Tessuti tecnici

## PA

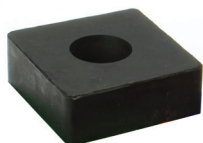

Cuscinetti antivibranti

## MIT



Tappetini antivibranti

## CHOCISOL



Tappetini antivibranti

## TP / TPM/ TG



Appendini a molla

## AM-5/125 - 150/550



Molle singole

## AM2



Doppie molle

## AM4

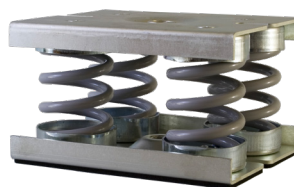

Molle Multiple

## MICRO AM



Micro molle



**FISSAGGI PER ISOLAMENTO & UTENSILI**



## SC - Arpioni autoadesivi

- Base autoadesiva
- Materiale zincato, alluminio o acciaio inossidabile
- Rondelle di bloccaggio incluse in ogni confezione
- 19 - 400 mm disponibili

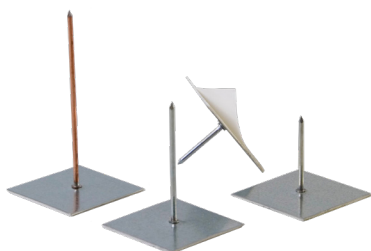

Codice	Descrizione	Dimensioni (mm)	Materiale	Scatola (pz)	UV
C210255	SC-25B	25	ZnP	500	Scat
C210325	SC-32B	32	ZnP	500	Scat
C210425	SC-42B	42	ZnP	500	Scat
C210515	SC-51B	51	ZnP	500	Scat
C210635	SC-63B	63	ZnP	500	Scat
C211145	SC-114B	114	CuW	500	Scat
C211652	SC-165A	165	CuW	250	Scat
C212032	SC-203A	203	CuW	250	Scat

## GSP - Arpioni perforati

- Base perforata
- Materiale zincato, alluminio o acciaio inossidabile
- Rondelle di bloccaggio incluse in ogni confezione
- Disponibile da 19-230 mm

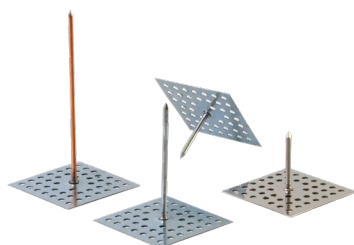

Codice	Descrizione	Dimensioni (mm)	Materiale	Scatola (pz)	UV
C220325	GSP-32B	32	ZnP	500	Scat
C220425	GSP-42B	42	ZnP	500	Scat
C220635	GSP-63B	63	ZnP	500	Scat
C221145	GSP-114B	114	CuW	500	Scat

## NSC / CL - Rondelle e tappi

- **CL** : rondelle di bloccaggio a pressione per arpioni autoadesivi
- **NSC** : cappucci in polietilene di protezione dell'arpione



Codice	Descrizione	Diametro (mm)	Materiale	Informazioni	UV
C201031	CL 0-30	30	ZnP	per punte SP	x1000
C201033	CL 2-30	30	ZnP	per punte SC	x1000
C201120	NSC-2	2	plástico	per punte SP	x1000
C201127	NSC-27	2,7	plástico	per punte SC	x1000



# Fissaggi per Isolamento & Utensili

## SP2-TC - Arpioni a saldare

- Saldatura rapida e forte di pin su superfici metalliche come condotti d'aria
- Necessaria pinwelder portatile PW-33
- Possibilità di utilizzare la saldatrice CDW con pistola e adattatore speciali



Codice	Descrizione	Dimensioni (mm)	Materiale	UV
C231232	SP2-TC-32	32	CuW	x1000
C231263	SP2-TC-63	63	CuW	x1000
C231305	SP2-TC-105	105	CuW	x1000
C231314	SP2-TC-114	114	CuW	x1000

## PW-33 - Saldatrice per arpioni SP

- Portatile (4Kg)
- Miglior risultato su lamiere sottili di acciaio
- Timer integrato per regolazioni ottimali della saldatura
- Fornito in una robusta valigetta in acciaio



Codice	Descrizione	Informazioni	UV
C291233	PW-33	per punte SP	Pz

## F100 & CDW-72 - Saldatrice a scarica di condensatori

- Portatile 6Kg + cavi Ideale per il cantiere
- Scarica condensatore 220V / 16A
- Adatto per pin CDF o SP
- Fornito in una robusta valigetta rossa o gialla in opzione

Codice	Descrizione	UV
C293412	RED-F 100 accu	Pz
C293881	RED-CDW-72	Pz
C293954	P-CDW-72-CHUCK	Pz



RED-F 100 accu



RED-CDW-72



P-CDW-72 - Chuck

## CDF3-PAP - Elementi di fissaggio a saldare



- Testa isolata o non isolata: diametro 30 o 38 mm.
- Chiodo isolato o non isolato: lunghezza da 15 a 410 mm
- Da utilizzare con la nostra saldatrice

Codice	Descrizione	Dimensioni (mm)	Materiale	Confezione (pz)	UV
C246619	CDF3-PAP-19 CuW	19	CuW	1000	Scat
C246622	CDF3-PAP-22 CuW	22	CuW	1000	Scat
C246625	CDF3-PAP-25 CuW	25	CuW	1000	Scat
C246628	CDF3-PAP-28 CuW	28	CuW	1000	Scat
C246632	CDF3-PAP-32 CuW	32	CuW	1000	Scat
C246638	CDF3-PAP-38 CuW	38	CuW	1000	Scat
C246642	CDF3-PAP-42 CuW	42	CuW	1000	Scat
C246648	CDF3-PAP-48 CuW	48	CuW	1000	Scat
C246652	CDF3-PAP-52 CuW	52	CuW	1000	Scat
C246658	CDF3-PAP-58 CuW	58	CuW	1000	Scat
C246662	CDF3-PAP-62 CuW	62	CuW	1000	Scat
C246668	CDF3-PAP-68 CuW	68	CuW	1000	Scat

## BLACK-CDF-PAP - Fermi a saldare neri

Per la saldatura è necessaria una speciale testina magnetica in dotazione alle saldatrici CDW 72 fabbricate dal 2016 in poi. Per le saldatrici antecedenti è necessario acquistare una testina magnetica Black per assicurare la corretta saldatura.



Codice	Descrizione	Dimensioni (mm)	Materiale	Confezione (pz)	UV
C244680	BLACK CDF3-PAP-80CuW	80	CuW	x1000	Scat
C244700	BLACK CDF3-PAP-100CuW	100	CuW	x1000	Scat

## INSULSCREW - Viti per fissaggio isolamento

- Viti a spirale in acciaio zincato per l'unione di pannelli ad angolo di 90°
- Si raccomanda di usare tre "Insulscrew" per metro



Codice	Descrizione	Dimensioni (mm)	Confezione (pz)	UV
C200304	INSULSCREW 120 A	120	250	Scat
C200305	INSULSCREW 140 A	140	250	Scat
C200326	INSULSCREW 160CC	160	200	Scat
C200327	INSULSCREW 180CC	180	200	Scat
C200328	INSULSCREW 200CC	200	200	Scat



# Fissaggi per Isolamento & Utensili

## QUIL & CAL - Ancore per allacciatura e perni per trapuntatura

Ampia scelta di elementi di fissaggio per coperta isolante rimovibile. Le ancore di allacciatura sono contrassegnate con NO AB per segnalare che la coperta è priva di amianto. I perni trapuntati vengono utilizzati per mantenere l'isolamento interno tra le fodere esterne e interne. Tutti i nostri dispositivi di fissaggio forniscono fissaggi forti e durevoli anche in applicazioni a temperature elevate.



CAL Ring



CAL Top



CAL Washer



DRING



CAL

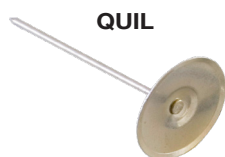

QUIL

Codice	Descrizione	Dimensioni (mm)	Diametro (mm)	Materiale	UV
C520001	CAL Ring 18 ZnP	18	-	ZnP	x1000
C520002	CAL Top 2H-SS	-	-	Inox 304	x1000
C520003	CAL Washer 2H-25-SS	-	25	Inox 304	x1000
C550051	DRING-SS-30-25-3	-	-	Inox 304	x500
C521110	CAL-2-63-SS	63	2,0	Inox 304	x1000
C521120	CAL-2-114-SS	114	2,0	Inox 304	x1000
C521210	CAL-27-63-SS	63	2,7	Inox 304	x1000
C521220	CAL-27-114-SS	114	2,7	Inox 304	x1000
C521310	CAL-2-63-ZnP	63	2,0	ZnP	x1000
C521320	CAL-2-114-ZnP	114	2,0	ZnP	x1000
C523110	QUIL-20-63-SS	63	2,0	Inox 304	x1000
C523120	QUIL-20-114-SS	114	2,0	Inox 304	x1000
C523210	QUIL-27-63-SS	63	2,7	Inox 304	x1000
C523220	QUIL-27-114-SS	114	2,7	Inox 304	x1000
C523310	QUIL-2-63-ZnP	63	2,0	ZnP	x1000
C523320	QUIL-2-114-ZnP	114	2,0	ZnP	x1000

## BH - Gancio di bloccaggio

- Acciaio inossidabile o acciaio zincato
- Disponibile in diverse dimensioni



Codice	Descrizione	Dimensioni (mm)	Materiale	UV
C550001	BH-95-ZnP	2 x 95	ZnP	x1000

## TW - Filo di legatura

- Acciaio inossidabile o acciaio zincato
- Bobine da 0,5, 1, 2, da 25 kg
- Da 0,7 a 1,6 mm di diametro



Codice	Descrizione	Dimensioni (mm)	Materiale	UV
C553011	TW-ZnP-065-100	0,65 mm	ZnP	10 kg
C553021	SS-TW-065-100	0,65 mm	Inox 304	2,5 kg



## LD & WH - Dischi e ganci

- Acciaio inossidabile, ottone o alluminio
- Gancio filo: filo diam. 1,6 mm.
- Disco per allacciatura: 25 mm dia.



LD



WH

Codice	Descrizione	Dimensioni (mm)	Materiale	UV
C520100	LD-2H-SS	-	Inox 304	x1000
C520200	WH-16-SS	1,6	Inox 304	x1000

## TL - Chiusura a leva e gancio

- Al fine di mantenere la fascia in posizione attorno al rivestimento o ai materiali isolanti
- Utilizzato come alternativa alle guarnizioni per aree che potrebbero necessitare di accesso come i pozzetti delle valvole.

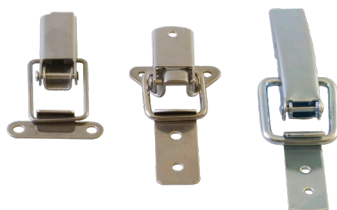

Codice	Descrizione	Materiale	UV
C531001	TL-25	ZnP	x100
C531002	TL-SS-25	Inox 304	x100
C531301	TL-790-ZnP	ZnP	x500
C531302	TL-SS-790	Inox 304	x500

## VDK-SS - Viti autoperforanti in acciaio inox

- Testa tonda in acciaio inox 304 con incavo quadrato
- Punto di perforazione
- Da utilizzare su materiale in alluminio



Codice	Descrizione	Dimensioni (mm)	Materiale	UV
C544813	VDK-SS-4,2x13mm + KH-2	4,2 x 13mm	Inox 304	x1000
C544816	VDK-SS-4,2x16mm+ KH-2	4,2 x 16mm	Inox 304	x1000



# Fissaggi per Isolamento & Utensili

## MO / ZT / ZA - Elementi di fissaggio temporanei

- Elementi di fissaggio temporanei per rivestimento
- Azionamento manuale o con pinze

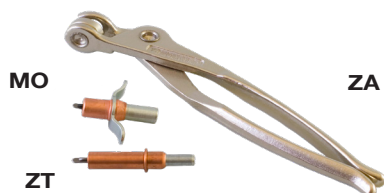

Codice	Descrizione	UV
C491101	MO-18-33	x100
C491102	ZT-18-33	x100
C491201	ZA-200	x1

## CL / CAP / W-PCAP-Z - Rondelle e tappi

- Acciaio zincato o inossidabile, alluminio, plastica
- Adatto per gambo e perni dia. da 2 a 4 mm
- Da utilizzare con i nostri ganci e perni di saldatura



Codice	Descrizione	Dimensioni (mm)	Diametro (mm)	Materiale	UV
C201031	CL 0-30	2,0	30	ZnP	x1000
C201033	CL 2-30	2,7	30	ZnP	x1000
C201041	CL 0-40	2,0	38	ZnP	x500
C201043	CL 2-40	2,7	38	ZnP	x500
C521110	CAL-2-63-SS	63	2,0	Inox 304	x1000
C521120	CAL-2-114-SS	114	2,0	Inox 304	x1000
C521210	CAL-27-63-SS	63	2,7	Inox 304	x1000
C521220	CAL-27-114-SS	114	2,7	Inox 304	x1000
C521310	CAL-2-63-ZnP	63	2,0	ZnP	x1000
C201831	CL 0-30-SS	2,0	30	Inox 304	x1000
C201833	CL 2-30-SS	2,7	30	Inox 304	x1000
C201931	CL 0-40-SS	2,0	38	Inox 304	x500
C201934	CL 2-40-SS	2,7	38	Inox 304	x500
C201701	CAP-2-ALU	2,0	22	ALU	x1000
C201707	CAP-27-ALU	2,7	22	ALU	x1000
C201720	CAP-2-SS	2,0	22	Inox 304	x1000
C201727	CAP-27-SS	2,7	22	Inox 304	x1000
C202141	W-PCAP-Z-0-40	2,0	38	ZnP+Plastic	x1000
C202143	W-PCAP-Z-2-40	2,7	38	ZnP+Plastic	x1000

## Utensili per lamiera

Codice	Descrizione	Informazioni	Confezione (pz)	UV
C600211	DAT 16-125	Taglio lamiera	1 x 25	Paq
M53029	AV-1 snip	Forbice per taglio sinistra	1	Pz
M53030	AV-2 snip	Forbice per taglio destra	1	Pz
M53031	AV-3 snip	Forbice per taglio dritto	1	Pz
M53320	TSHD HD	Forbice per acciaio	1	Pz
M53159	HC1	Utensile per fori circolari	1	Pz
M53521	C5R	Pinza crimpatrice	1	Pz
M53523	HP18KR	Punteruolo	1	Pz
M53524	N1R	Intagliatore a mano	1	Pz
M53727	S2R	Aggraffatrici a mano	1	Pz



DAT-125



AV-1



AV-2



AV-3



TSHD-HD



HC1



C5R



HP18KR



N1R



S2R



## GV CLIM Italia S.r.l

Uffici - Magazzino : Via Scazzola, 74 15121 Alessandria - Italia

Tel. + 39 0131 48 46 89

[gvclim@gvclim.it](mailto:gvclim@gvclim.it)

[www.gvclim.it](http://www.gvclim.it)

Scarica il nostro  
catalogo

